

СОДЕРЖАНИЕ

Описание продукта.....	1
Рекомендации по использованию.....	2
Инструкция по функциональным клавишам.....	5
Важное примечание.....	5
Технические характеристики.....	6

ЧТО В КОРОБКЕ

- 1 × Динамический микрофон
- 1 × Руководство пользователя

ОПИСАНИЕ ПРОДУКТА

- 1 Микрофонная капсула-динамический микрофон с кардиоидной полярной диаграммой.
- 2 XLR-порт-Подключите к звуковой карте, микшеру или аудиоинтерфейсу с помощью XLR-кабеля, входящего в комплект.
- 3 Переключатель средних частот-При включении этого переключателя можно записать более чистый и оригинальный голос.
- 4 Переключатель понижения низких частот-При включении этого переключателя можно уменьшить низкочастотный шум окружающей среды.
- 5 Шарнирный кронштейн-С встроенной резьбой 3/8" или 5/8". Можно напрямую подключать к трехножке или регулируемой стойке, имеющим резьбу 3/8" или 5/8", без использования адаптера. (Стойка для микрофона не входит в комплект.)

1

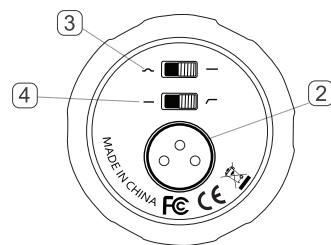
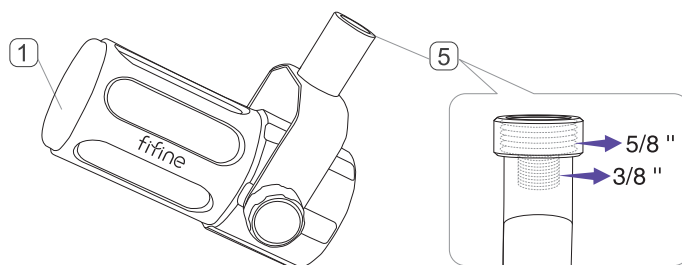

РЕКОМЕНДАЦИИ ПО ИСПОЛЬЗОВАНИЮ

► Установка и использование

1. Шарнирный кронштейн микрофона имеет встроенную резьбу двух размеров: 3/8" и 5/8". Его можно напрямую подключать к регулируемой стойке без адаптера. Если вы хотите использовать микрофон с регулируемой стойкой (не входит в комплект), винтите микрофон на стойку до тех пор, пока они не будут плотно соединены. (Регулируемая стойка не входит в комплект.)

2

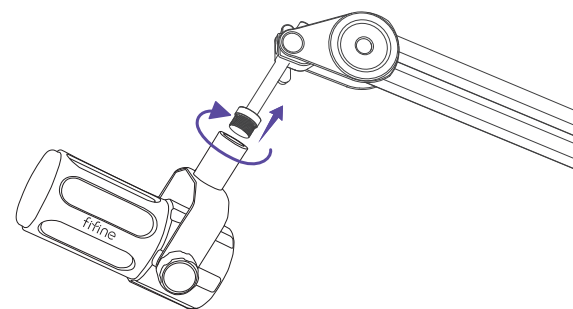

(Стойка для микрофона не входит в комплект)

2. Танк 1-это динамический микрофон с оконечной диаграммой направленности. Всегда держите верхнюю часть микрофона напротив источника звука. Совет: Рекомендуется говорить в микрофон на расстоянии от 2 до 6 дюймов.

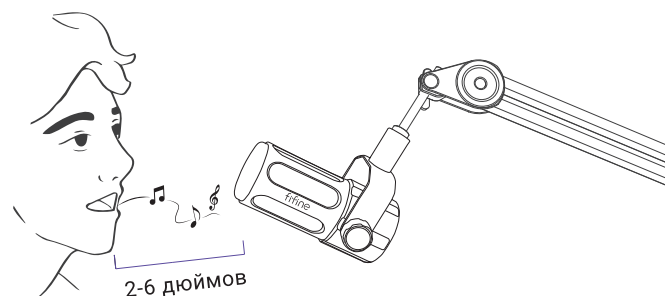

3

► Соединение XLR-порта

1. Полностью вставьте female XLR-разъем под прямым углом в XLR-порт на нижней части микрофона, а male-разъем-в звуковую карту, микшер или аудиоинтерфейс. Предусилитель или фантомное питание не требуются.

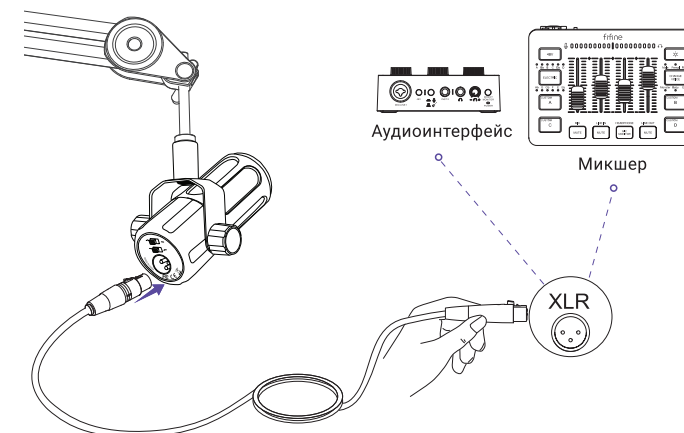



(XLR-кабель не входит в комплект)

2. Отрегулируйте входной уровень микрофона на звуковой карте, микшере или аудиоинтерфейсе для достижения желаемого уровня.



4

ИНСТРУКЦИЯ ПО ФУНКЦИОНАЛЬНЫМ КЛАВИШАМ

► Переключатель средних частот

Когда переключатель сдвинут влево , звук будет усилен в среднем диапазоне частот, подчеркивая четкость человеческого голоса. Когда переключатель сдвинут вправо , звук имеет обычный характер без какого-либо выделения.

► Переключатель понижения низких частот

Когда переключатель сдвинут вправо , затухание низких частот звука позволяет уменьшить низкочастотный шум окружающей среды. Когда переключатель сдвинут влево , звук имеет обычный характер без какого-либо выделения.

ВАЖНОЕ ПРИМЕЧАНИЕ

• Настройка уровней громкости

В идеале уровень микрофона должен быть максимально высоким, не перегружая вход компьютера. Если вы слышите искажения или программа записи показывает, что уровни постоянно перегружены (на пиковых значениях), понизьте громкость (или уровень) микрофона в настройках компьютера/микшера/Аудио. Если программа записи показывает недостаточный уровень, повысьте громкость (или уровень) микрофона в настройках компьютера/микшера/Аудио.

• Размещение микрофона

Для достижения наилучшей частотной характеристики важно, чтобы диафрагма микрофона (верхняя часть микрофона) была направлена на рот пользователя, инструмент или любой другой

5

источник звука. Оптимальное расстояние составляет 2-6 дюймов.

• Защита микрофона

Избегайте оставления микрофона на открытом воздухе или в местах, где температура превышает 110°F (43°C) в течение длительного времени. Также следует избегать чрезмерной влажности.

ТЕХНИЧЕСКИЕ ХАРАКТЕРИСТИКИ

Номер модели:Танк 1

Полярная диаграмма:Кардиоидная

Частотный диапазон:50 Гц-15 кГц

Элемент: Динамический

Разъем:XLR

Чувствительность:-59±3 дБ

6

»

СВЯЖИТЕСЬ С НАМИ

Социальные сети: 
Страница в Facebook: <http://bit.ly/FifinePage>

Контактная информация: 
E-mail: web@fifine.cc

Более подробную информацию о продуктах можно найти на сайте.

Корпоративный сайт: <https://fifinemicrophone.com/>

ГАРАНТИЯ

"Микрофон Fifine" гарантирует отсутствие дефектов материалов и сборки в течение одного года с даты первоначальной розничной покупки, при условии, что покупка была совершена у авторизованного дилера "Микрофон Fifine". Данная гарантия становится недействительной, если оборудование подвергается изменениям, неправильному использованию, неправильной эксплуатации, чрезмерному износу или обслуживанию лицами, не авторизованными "Микрофон Fifine". Для гарантийного обслуживания свяжитесь с вашим местным дистрибьютором или по адресу web@fifine.cc.

fifine | AmpliTank

TANK1 РУКОВОДСТВО ПОЛЬЗОВАТЕЛЯ

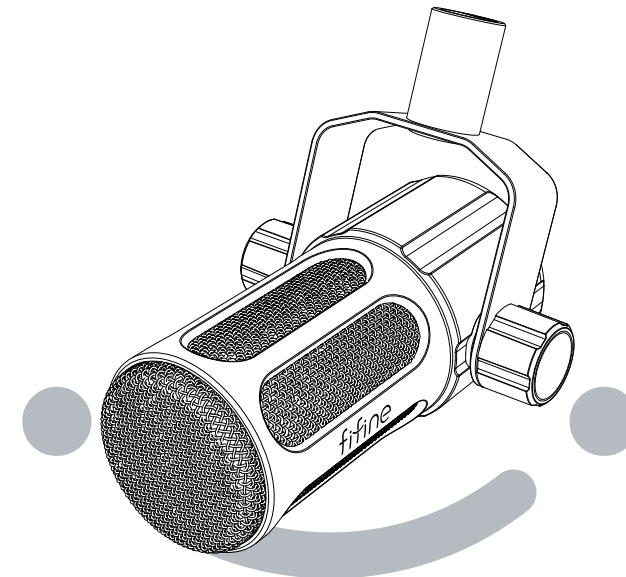

B2B Version : 26 - 04